

# ECOMET

GRATE E PERSIANE BLINDATE

GRATA FLO

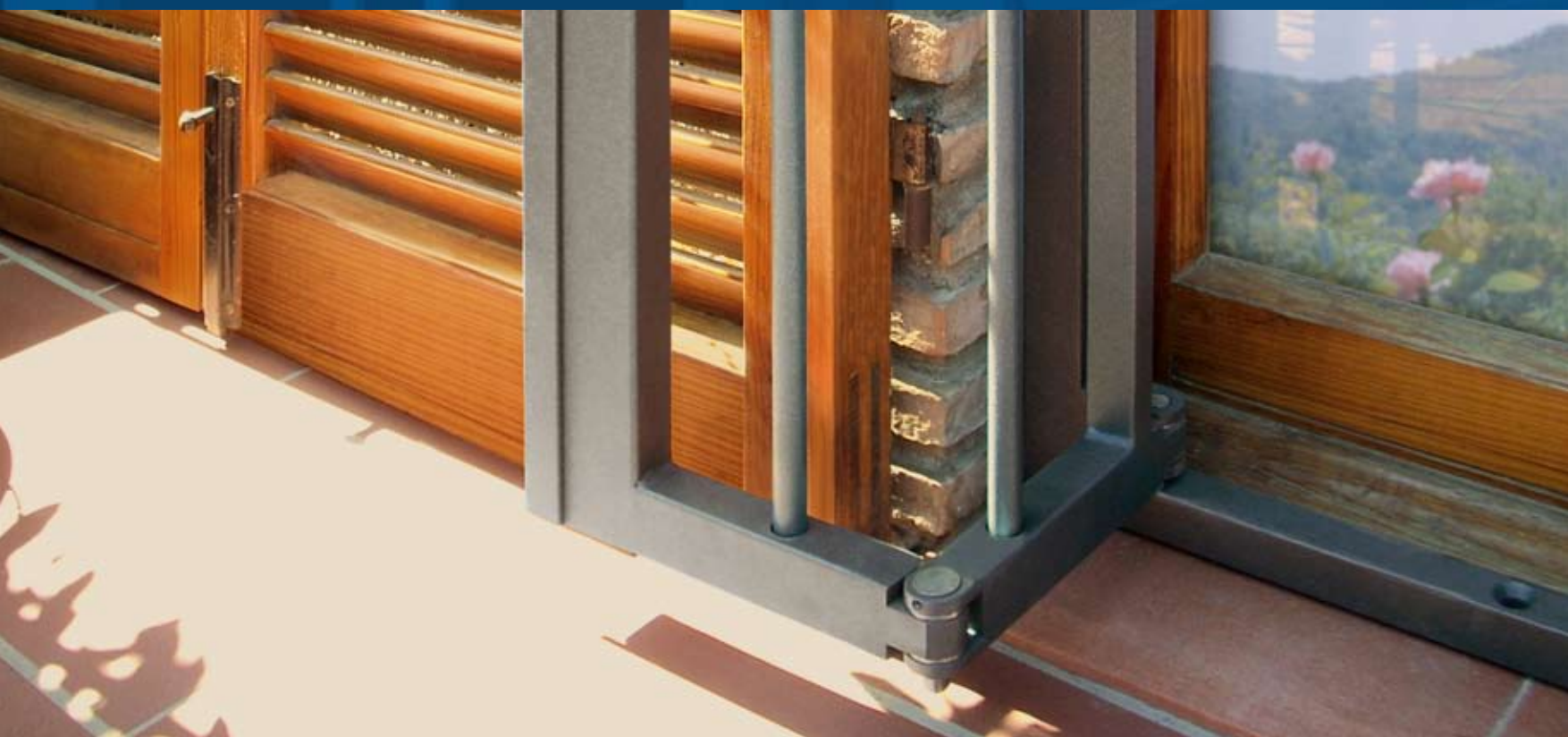

Grata di sicurezza snodabile

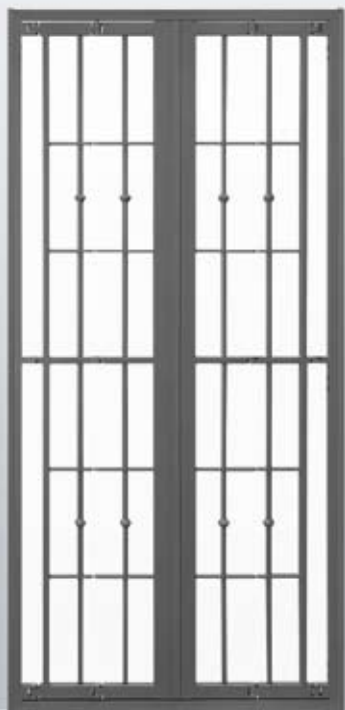

Modello F41

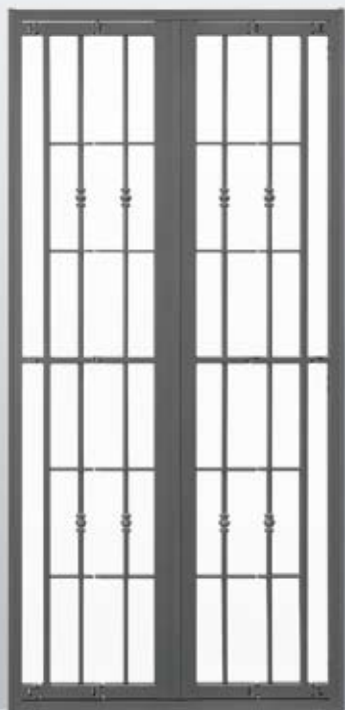

Modello F46



Modello F47

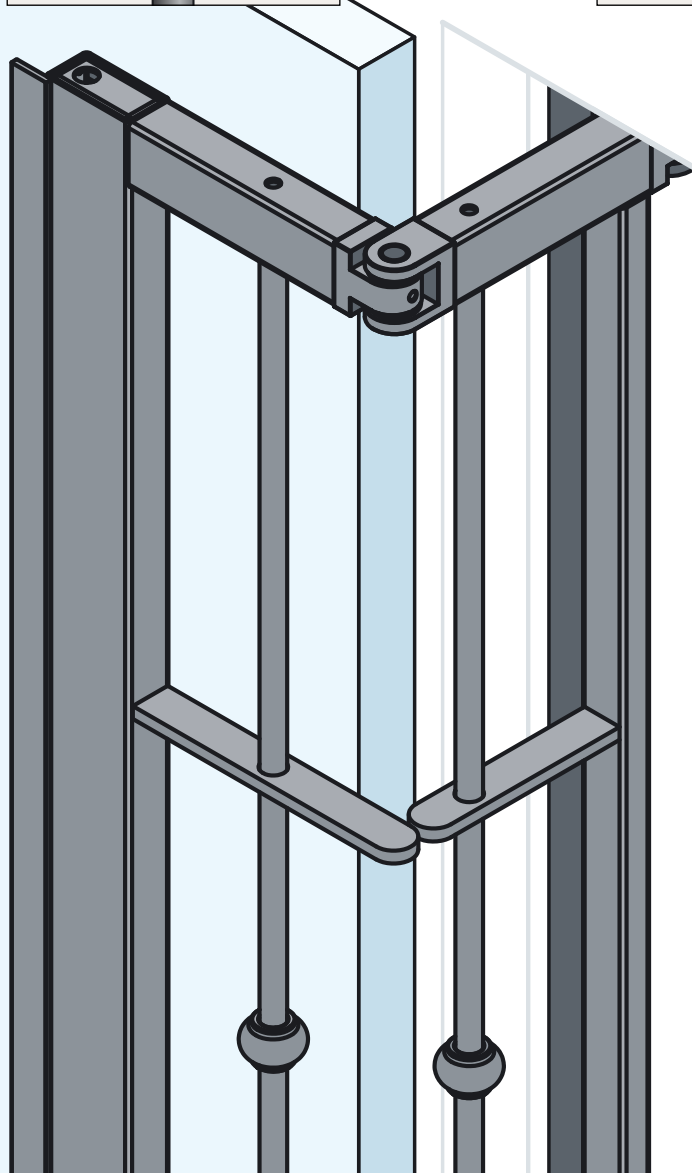
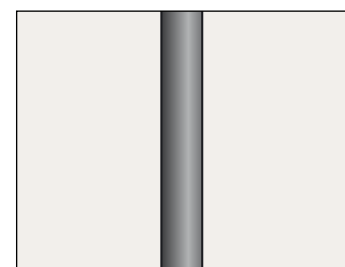
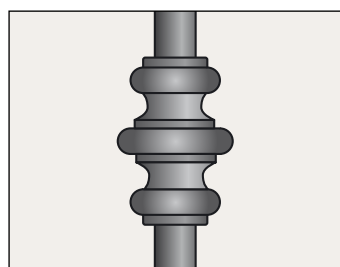
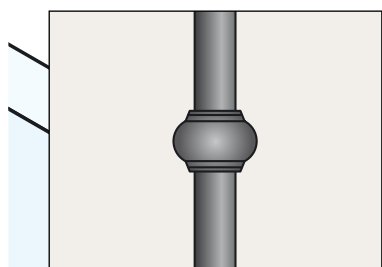

## GRATA FLO

Innovativo e funzionale è lo snodo della Grata FLO, che consente di scavalcare in fase di apertura l'eventuale persiana preesistente.

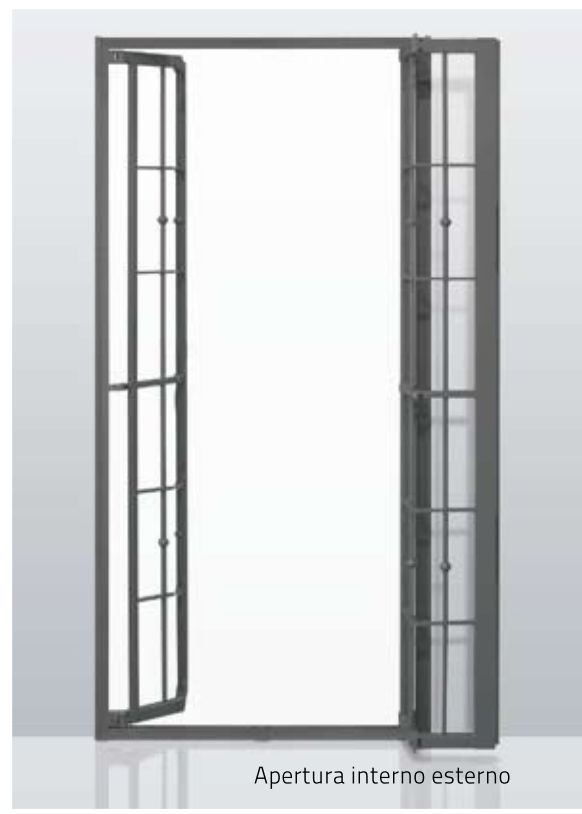

Apertura interno esterno

## AZIENDA

Ecomet fonda le proprie radici in una consolidata esperienza nella produzione di infissi di sicurezza. Il know-how, le moderne tecnologie del nuovo stabilimento e i prodotti realizzati, affermano l'azienda nel panorama del mercato nazionale.

L'elevata qualità dei prodotti sempre realizzati su misura, la costante ricerca di nuove soluzioni adeguate alle diverse situazioni di cantiere e la capacità di venire incontro alle esigenze della clientela, qualificano e caratterizzano l'azienda.

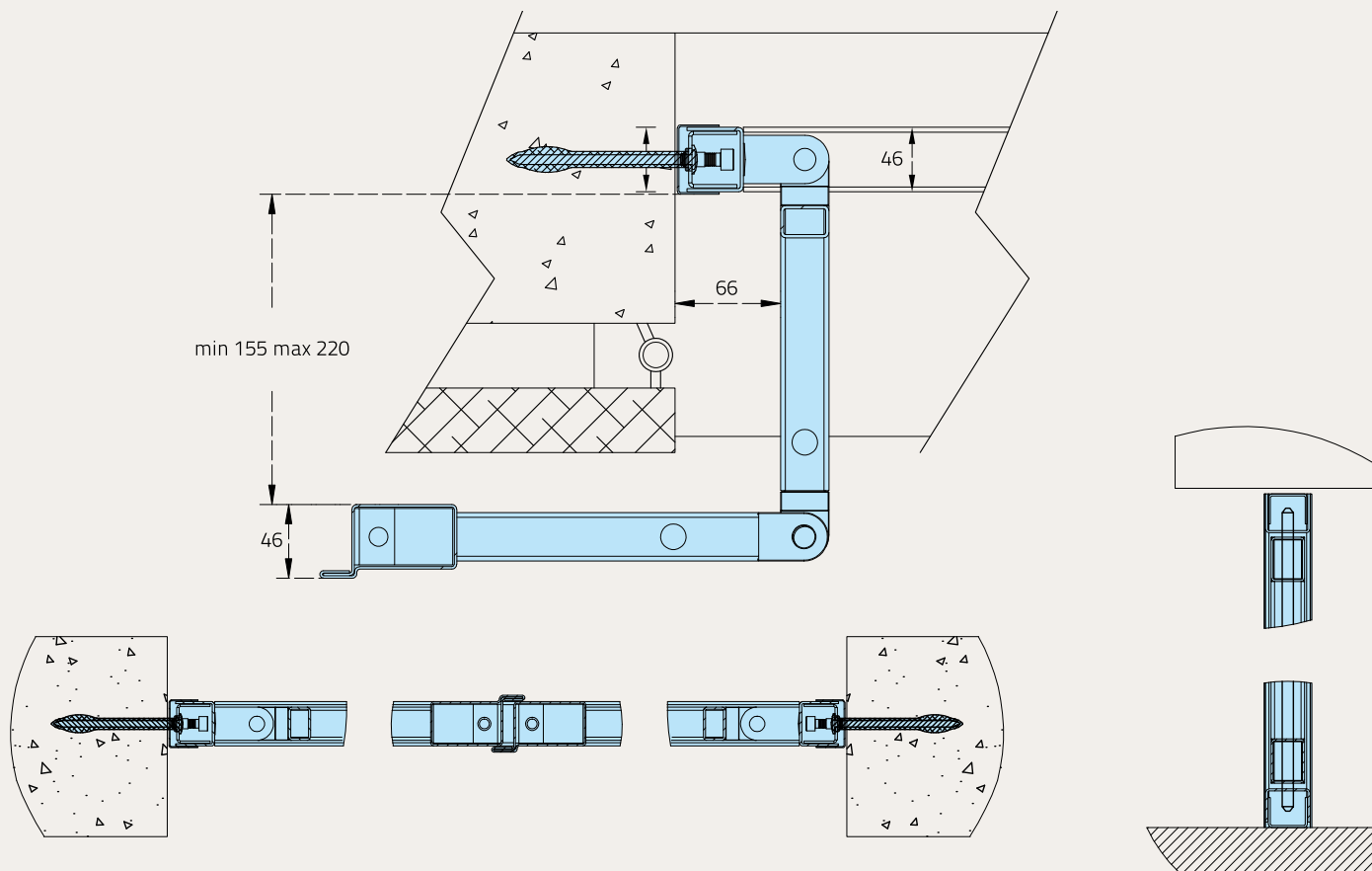

## TRATTAMENTO SUPERFICI

Nel nuovissimo impianto viene realizzata la verniciatura a polveri poliestere, con polimerizzazione nel forno a 180/200°C. Importantissima è la preparazione e la pulizia dei prodotti che avviene all'interno del tunnel in sei distinte fasi: ciò permette una successiva perfetta aderenza delle polveri sulle superfici zincate. La garanzia del prodotto è quella prevista dal C.C. a condizione di

una ordinaria manutenzione. Restano escluse da tale garanzia collocazioni in zone marine, in località con attività geotermica, in prossimità di poli industriali e di stabilimenti zootecnici. In tali situazioni è comunque possibile migliorare la protezione dell'infisso con uno specifico trattamento a base di primer zincante.

Verde Grinz	Verde Gotico	Marrone Grinz	Marrone Gotico
RAL 6009 Opaco	RAL 6005 Opaco	RAL 8017 Opaco	RAL 8014 Opaco
Verde Salvia	Verde Marmo Antico	Marrone Marmo Antico	Grigio Marmo Antico
Nero Raggrinzato	Antracite	1013 Grinz	9010 Grinz



**ECOMET**  
GRATE E PERSIANE BLINDATE

Ecomet Srl  
Via dei mattoni, 22  
Zona Industriale  
06055 Marsciano PG

Tel: +39 075 8732911  
Fax: +39 075 8731721  
info@ecometsrl.com  
www.ecometsrl.com